



V I T A L T E C H

I N F R A T H É R A P I E

NOS SOLUTIONS EFFICACES AUX BIENFAITS
SCIENTIFIQUEMENT PROUVÉS

L'INFRATHÉRAPIE, MÉTHODE DE SOINS DOUCE, NATURELLE

Depuis plus de 50 ans, la technologie infrarouges longs est exploitée avec succès dans le domaine de la santé.

Composante inoffensive du spectre solaire, les infrarouges longs sont plus particulièrement présents lors du lever et du coucher du soleil. Ils sont naturels, indispensables à la vie et à notre équilibre.

Ses bienfaits sur l'organisme sont nombreux et vitaux, Ils peuvent nous aider à rétablir ou stimuler certaines fonctions, nous soulager d'affections et de douleurs, nous détendre, préserver notre peau des effets du vieillissement...

L'INFRATHÉRAPIE C'EST L'UTILISATION DU RAYONNEMENT INFRAROUGES LONGS À DES FINS THÉRAPEUTIQUES.

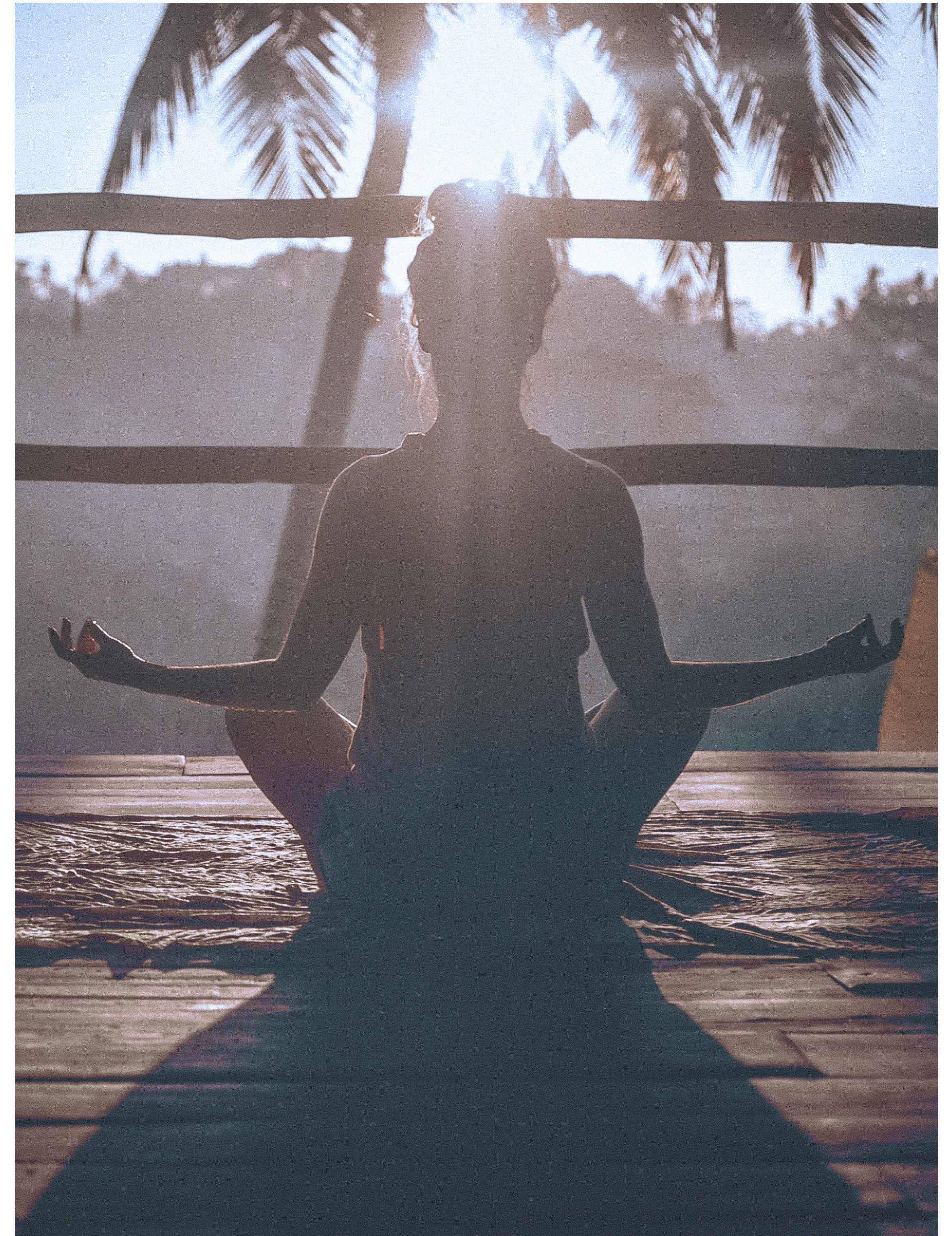

① V I T A L D O M E

PAR
V I T A L T E C H

Dispositif mains libres d'infrathérapie optimisé
pour des protocoles de soins ciblés.

VitalDome

L'INFRATHERAPIE VITAL DOME, UNE SOLUTION BIEN-ÊTRE EFFICACE

Le rythme de la vie moderne engendre de plus en plus
de troubles nécessitant des soins préventifs adaptés

- + DETOX
- + RÉGÉNÉRATION
- + MAINTIEN DU POIDS
DE FORME
- + GESTION DU STRESS
- + ENERGIE
- + RÉCUPÉRATION

- + Réduit et libère le stress et les tensions accumulées
- + Élimine les toxines, affine la silhouette
- + Procure relaxation et décontraction musculaire
- + Oxygène le corps en lui redonnant tonus et vitalité
- + Diminue la fatigue, améliore la concentration et la qualité du sommeil
- + Réaligne l'horloge interne (jet-lag) des personnes qui voyagent



MUSIQUE DE CONFORMATION SENSORIELLE

Diffusée directement dans le bois, une fréquence sonore de 432 Hz, insérée dans la bande son, permet de faire baisser l'intensité physiologique corporelle et renforcer les bénéfices des séances.

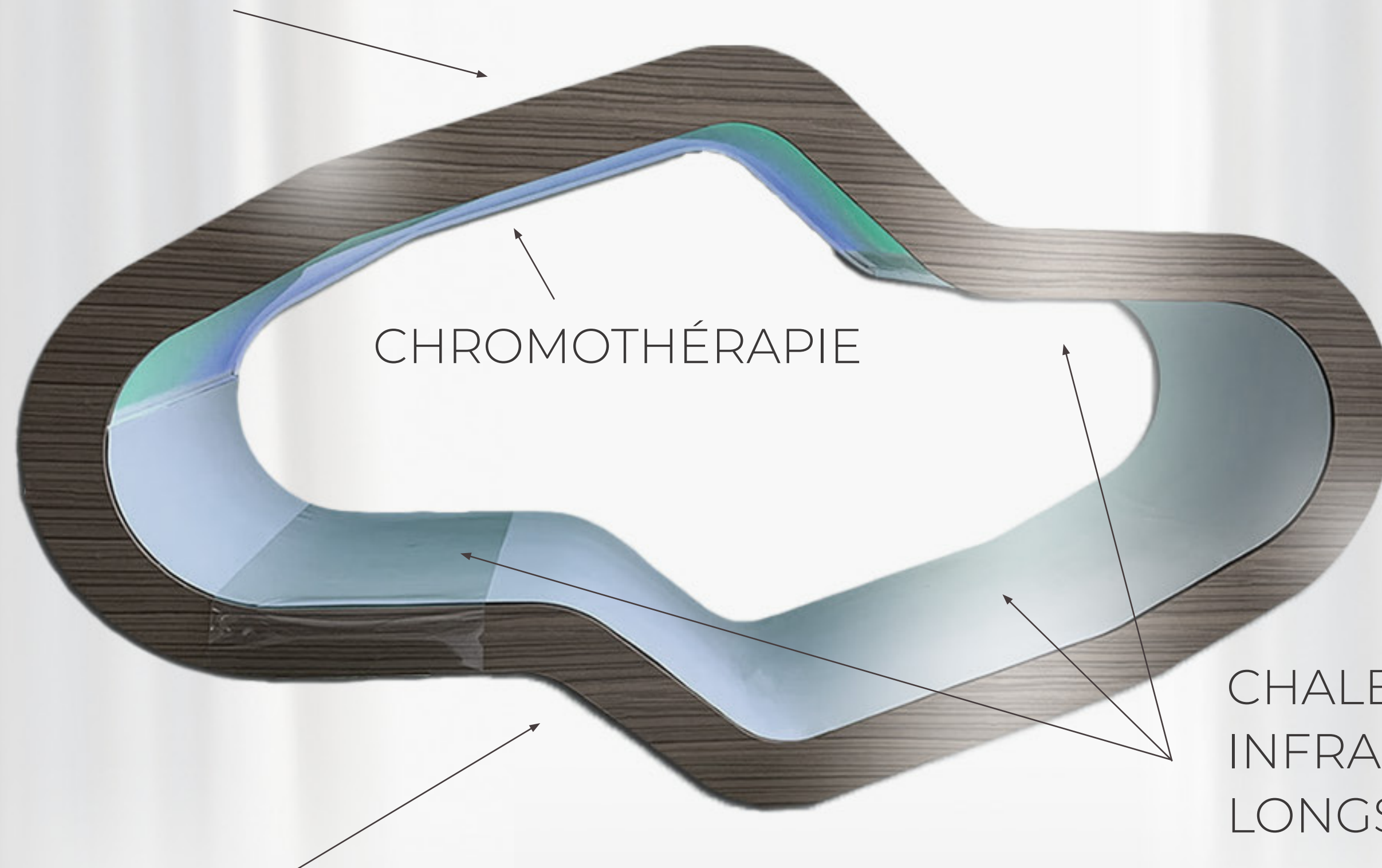

CHROMOTHÉRAPIE

CHALEUR
INFRAROUGES
LONGS

POSITION 0 GRAVITÉ

Assure une répartition homogène du poids sur l'ensemble du corps, facilite la relaxation et le lâcher prise.

Détente profonde, récupération d'énergie, lâcher prise

② NUAGE

PAR
V I T A L T E C H

Dispositif mains libres d'infrathérapie
basse température



L'INFRATHERAPIE NUAGE, UNE RÉGÉNÉRATION ÉNERGÉTIQUE

LES INFRAROUGES LONGS APPORTENT DE L'ÉNERGIE
AU CORPS PAR UN RÉCHAUFFEMENT NATUREL,
DOUX ET PROFOND.

La **douce chaleur des infrarouges longs** associée à la **position gravité 0** permet
une relaxation immédiate.

Une séance de 15 minutes permet :

- + aux muscles de se relâcher,
- + aux douleurs de s'estomper,
- + au corps de récupérer de l'énergie comme après plusieurs heures de sommeil,
- + de rétablir le rythme circadien cellulaire...

UN COLLEGE D'EXPERTS : LA CAUTION VITAL TECH

LES PROTOCOLES DE SOINS SONT CRÉÉS ET VALIDÉS PAR NOTRE COLLÈGE D'EXPERTS

Sur un thème aussi sensible que le bien-être, VITAL TECH s'est entourée d'experts reconnus dans leur domaine. Le collège comprend : Docteurs en nutrition, kinésithérapeutes, ostéopathes, nutritionnistes, et coachs. Les membres du collège ont été choisis sur la base de leur reconnaissance scientifique ou technique et notamment d'indicateurs objectifs comme les publications, les citations ou les responsabilités exercées.



DR BRUNO LACROIX

Médecine fonctionnelle Expert en physiologie humaine, nutrition et micronutrition Spécialisation sport & performance



GIL AMSELEM

Kinésithérapeute et formateur, Conférencier et consultant en santé et bien être. Gil Amsalem enseigne sa méthode dans le monde entier.



CORINNE CHEVAL

Naturothérapeute - Ecole Robert Masson Paris, BTS de diététique, D.I.U. de micronutrition et alimentation santé - Université de Pharmacie de Dijon, D.U. de Neuro nutrition



STELLA HAZIZA

Infirmière DE - Diplôme hydrothérapie du côlon avec la fondation kousmine avec Josiane Mignot. - Nutrition Kousmine - Diplôme Naturopathe et Heilpraktiker (diplôme de Naturopathie en Allemagne) par le CERS



ÉTUDES CLINIQUES

ÉTUDES CLINIQUES RÉALISÉES EN 2015 PAR LE LABORATOIRE INTERTEK

INTERTEK est un laboratoire international indépendant et réalise des études cliniques pour les plus grands groupes agroalimentaires, cosmétiques, pharmaceutiques...

intertek
Total Quality. Assured.

ÉTUDES CLINIQUES

LES EFFETS DE LA TECHNOLOGIE IRL DU VITAL DOME
PROUVÉS CLINIQUEMENT*

82%

des utilisateurs se sentent
plus détendus

73%

des utilisateurs constatent
une amélioration de leur
qualité de sommeil

77%

des utilisateurs constatent
une amélioration de leur
bien-être général

77%

des utilisateurs constatent
un **affinement de leur
silhouette**

63%

des utilisateurs constatent
une amélioration de la
fermeté de leur peau

77%

des utilisateurs constatent
une **diminution de la sensation
de jambes lourdes**



* Études cliniques réalisées sur 22 personnes pendant 4 semaines à raison de 3 séances/semaine

ÉTUDES SCIENTIFIQUES

DE NOMBREUSES ÉTUDES SCIENTIFIQUES* ONT
ÉTÉ RÉALISÉES SUR LA TECHNOLOGIE DES IRL



Etudiée et exploitée à des fins médicales depuis plus de 50 ans au Japon et aux états unis, l'infrathérapie s'est aujourd'hui largement développée à travers le monde, tant en milieu hospitalier que dans l'univers du sport de haut niveau et du bien-être.

La plupart des études scientifiques sur les bienfaits des IRL sur la santé ont été réalisées à des températures comprises entre 40 et 60 °C.

La régulation brevetée de la longueur d'onde permet à la technologie VITAL TECH de correspondre au mieux aux conditions de réalisation de ces études.

ÉTUDES SCIENTIFIQUES

EXEMPLES DE RÉSULTATS OBTENUS

Une équipe médicale de l'Hôpital San Antonio à Porto, au Portugal, a confirmé **l'effet anti-inflammatoire** des rayons infrarouges longs, entraînant **un effet antidouleur** dans le cadre de traitements ostéoarticulaires.

Les infrarouges longs ont entraîné la **réduction du stress** pour tous les sujets en réduisant le cortisol, l'hormone du stress et l'augmentation de la sérotonine et des endorphines.

Les infrarouges longs augmentent la circulation sanguine et l'apport en oxygène aux tissus endommagés (aidant à réduire la douleur musculaire chronique ou les blessures sportives), favorisant la relaxation et le confort, induisant le sommeil et soulageant le stress.

Quelques bienfaits cités dans les études japonaises :

L'hypertension (de 40 à 50° C, l'utilisation régulière aide à réguler la tension, la perte de mémoire à court terme (améliorée), les champs électromagnétiques toxiques (effets neutralisés).



QUI SOMMES-NOUS ?

VITAL TECH, C'EST AVANT TOUT
UNE HISTOIRE DE PASSION
ET DE DÉTERMINATION DE
LA PART DE SES 2 CRÉATEURS.

Alexandra Gavsevitch, bioénergéticienne ACMOS, naturopathe et aromalogue, et Eric Fauchon, Ostéopathe Méthode Poyet et acupuncteur, ouvrent, dès 2007, le Centre Vital à Boulogne où ils proposent des techniques et méthodes de détoxification efficaces et naturelles, associant notamment les thérapies alternatives aux infrarouges longs.



Ultra perfectionnistes et jusque boutistes, ils estiment très vite qu'aucun dispositif existant n'est suffisamment précis pour répondre à leurs besoins thérapeutiques et se lancent dans la conception d'un appareil novateur destiné à un usage professionnel. Les brevets sont déposés en 2013 et la première génération du VITAL DOME, intégralement conçue et produite en France, voit le jour.

C'est le début de l'aventure VITAL TECH !

HISTORIQUE

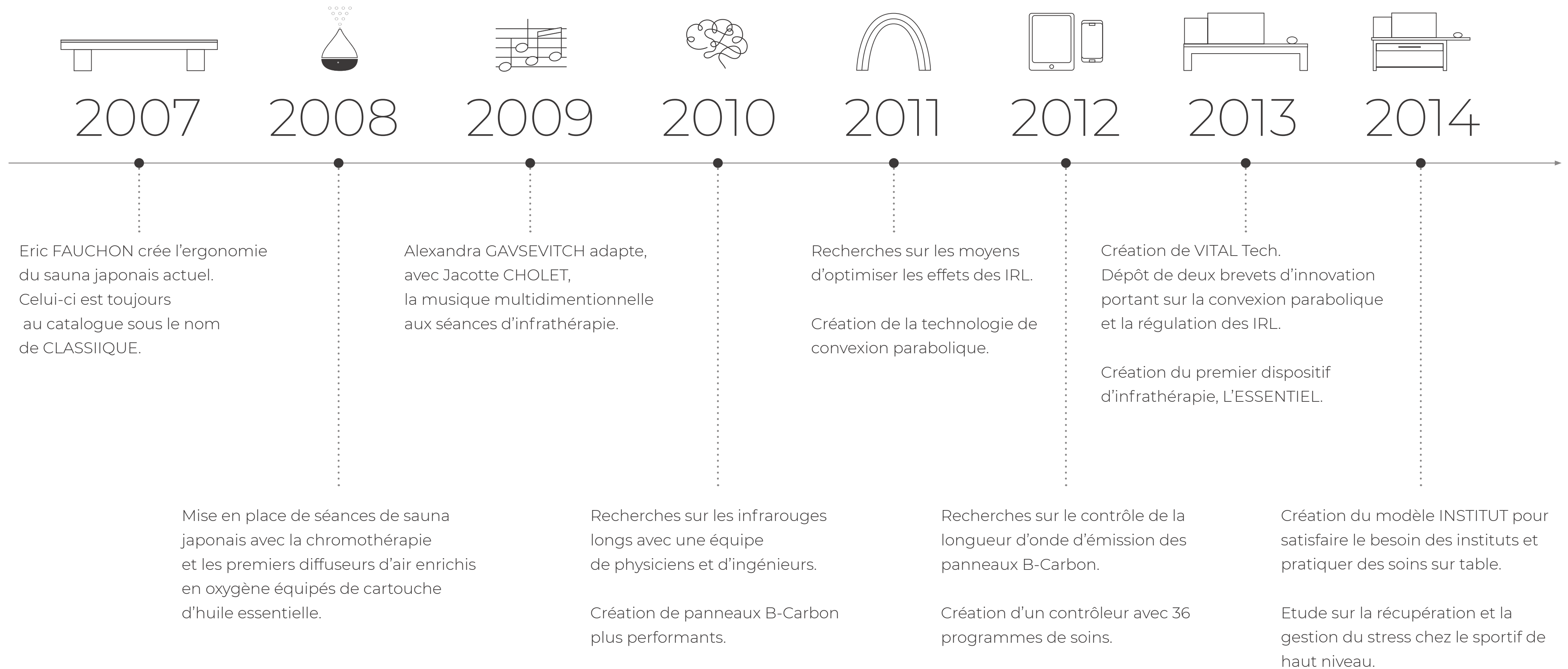

HISTORIQUE

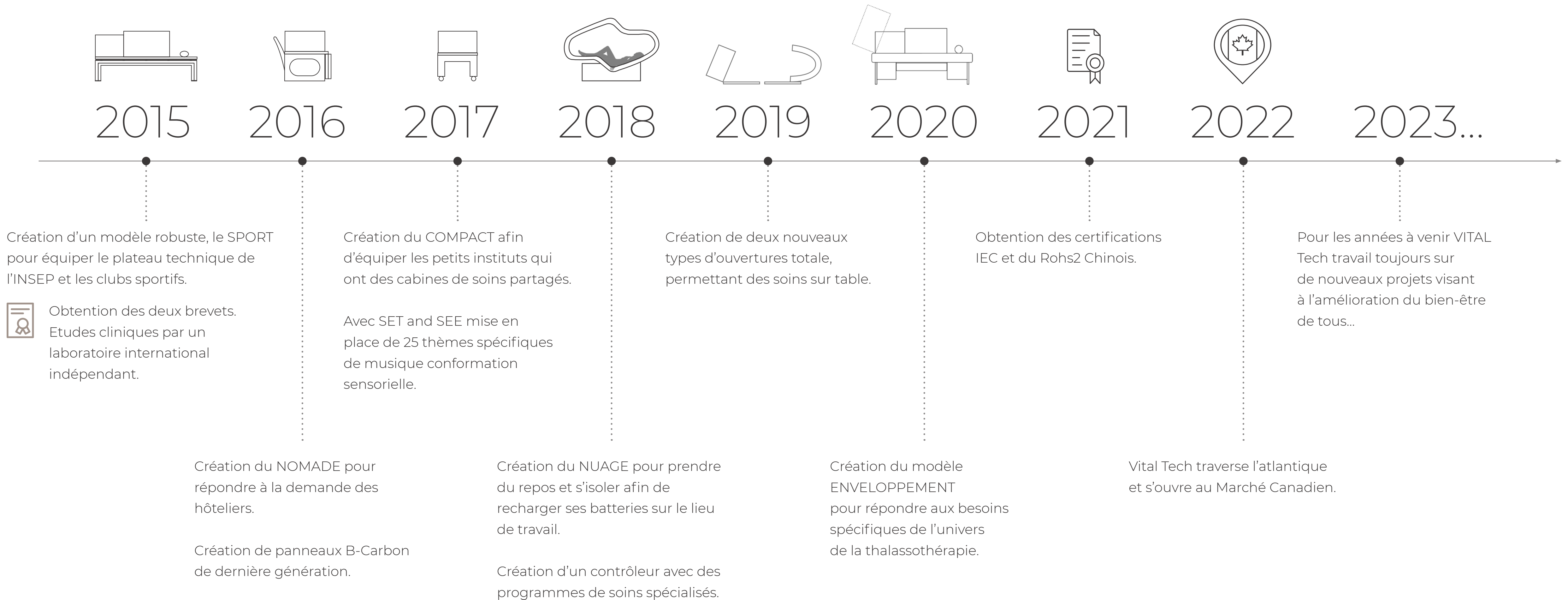



DE LA CONCEPTION À LA FABRICATION

NOS APPAREILS SONT ENTIÈREMENT
CONÇUS ET FABRIQUÉS EN FRANCE
DANS NOS ATELIERS DE NORMANDIE.
FRUIT D'UNE TRADITION ET D'UN
SAVOIR-FAIRE ARTISANAL, SYMBOLES
D'EXCELLENCE À TRAVERS LE MONDE.



Expression de notre savoir faire, tous les équipements conçus par VITAL TECH sont personnalisables.

Nos designers collaborent avec les meilleurs professionnels pour faire de votre projet une réalisation unique. Chaque commande est étudiée avec soin pour concevoir un ensemble exclusif.

Que votre choix se porte sur un cuir particulier ou une essence de bois rare, nous satisferons votre désir de posséder une pièce originale, coordonnée à l'ambiance que vous avez créée.

NOS DIFFERENTS MODELES

POUR CHAQUE CAS PARTICULIERS UN VITAL DOME EXISTE ET SI VOUS LE SOUHAITEZ, NOUS POUVONS CRÉER LE VÔTRE.

Depuis sa création, VITAL TECH est à l'écoute de ses clients et a construit plus de 8 modèles spécifiques. Nous avons toujours parié sur notre vision de l'infrathérapie et préférer développer des modèles innovants qui répondent aux demandes du marché car ce qui nous motive c'est toujours la réalisation du projet suivant.

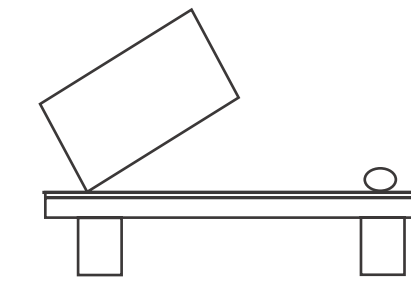

CLASSIQUE

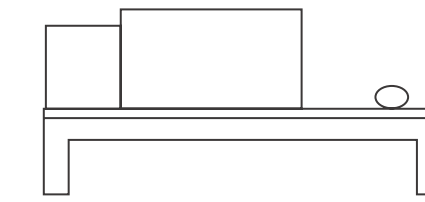

ESSENTIEL

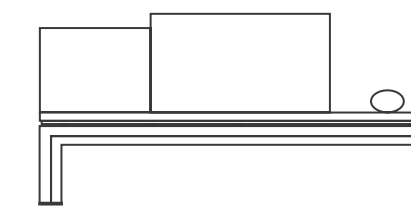

SPORT

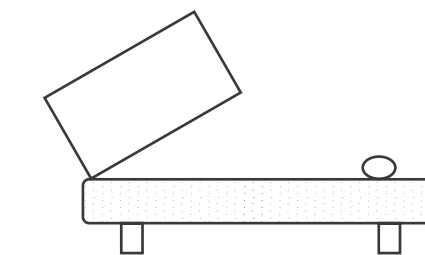

CONFORT

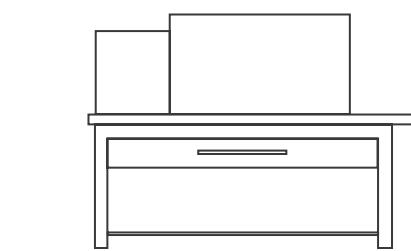

INSTITUT

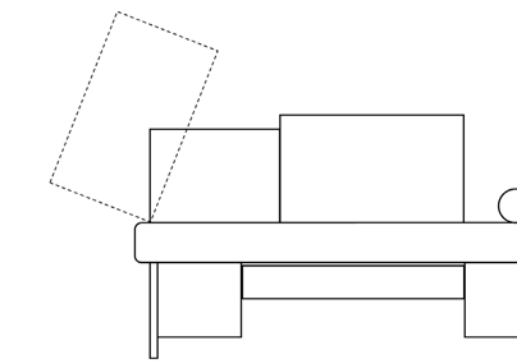

ENVELOPPEMENT

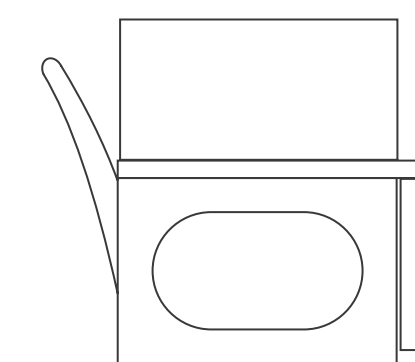

NOMADE

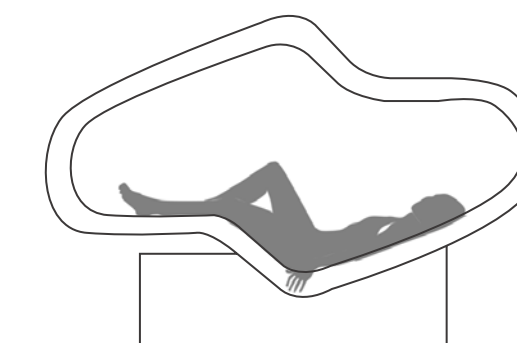

NUAGE

QUELQUES RÉALISATIONS

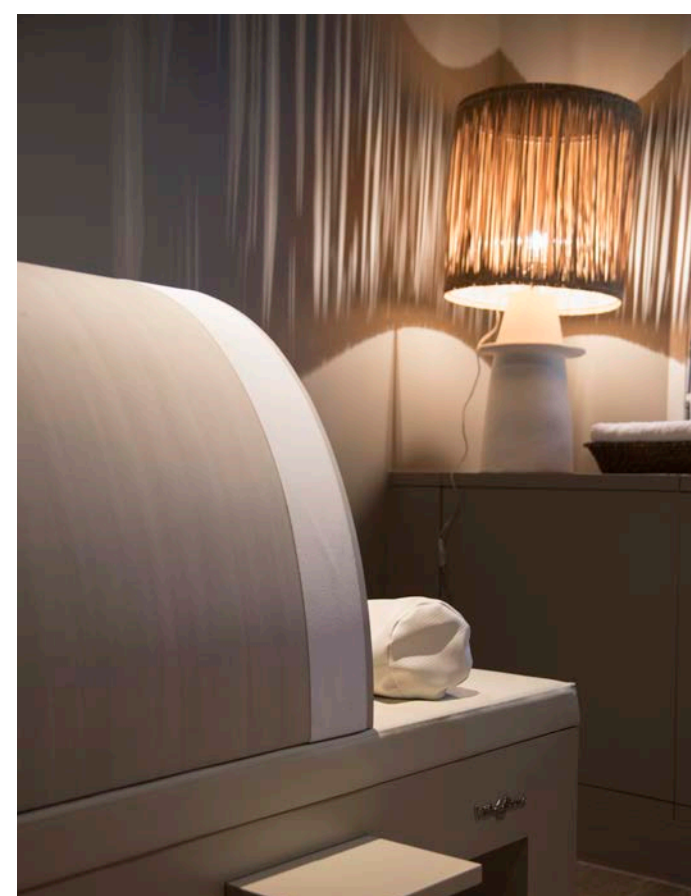
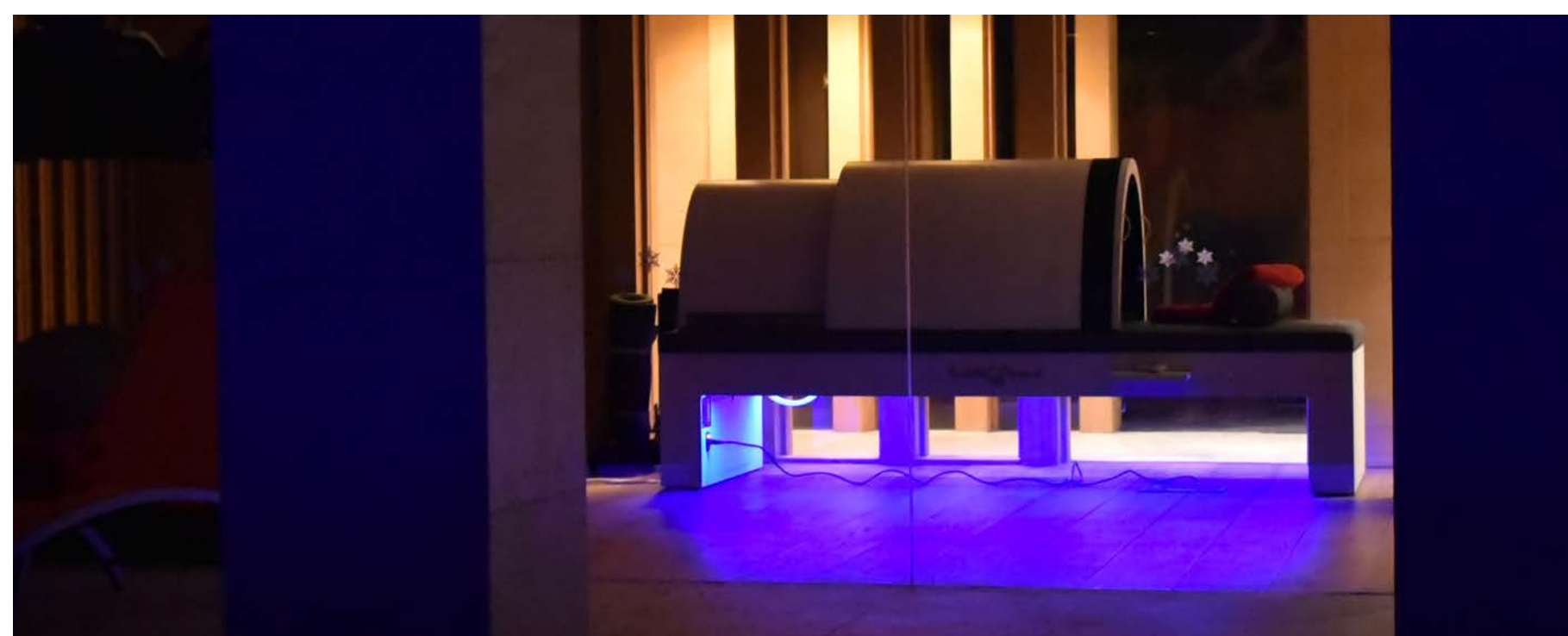

NOS PARTENAIRES



NOS ENGAGEMENTS RSE

Brevet portant sur la régulation de l'émission du rayonnement IRL
réduisant la consommation électrique de nos appareils par 5

Fabrication française, en bois de peuplier, issu de plantations durables
et contrôlées du sud-ouest de la France : tous nos fournisseurs ont le
label **FSC et Carbon Reduction Label**

Soucieuse de son **impact écologique**, tout autant que du bien-être de
ses utilisateurs, Vital Tech a décidé de planter des arbres pour compenser
le bois utilisé par la fabrication de ses appareils, et a demandé pour cela
à **EcoTree** de l'accompagner.



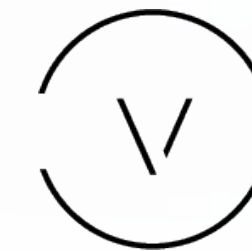

V I T A L T E C H

+33 9 67 47 33 14

INFO@VITALTECH-FRANCE.COM

30 boulevard Gallieni
92130 Issy-les-Moulineaux